R7F0C002

R01AN2457CC0100
Rev.1.00
2014.12.31

键中断功能

要点

本篇应用说明介绍了键中断功能的使用方法。
对 4×4 的键矩阵进行扫描，在 2 个 7 段数码管上显示按下的键值。

对象 MCU

R7F0C002

本篇应用说明也适用于其他与上面所述的 MCU 具有相同 SFR（特殊功能寄存器）定义的产品。关于产品功能的改进，请参看手册中的相关信息。在使用本篇应用说明的程序前，需进行详细的评价。

目录

1. 规格	3
2. 动作确认条件	4
3. 硬件说明	5
3.1 硬件配置示例	5
3.2 使用引脚一览	6
4. 软件说明	7
4.1 操作概要	7
4.2 选项字节设置一览	8
4.3 函数一览	8
4.4 函数说明	9
4.5 流程图	13
4.5.1 初始化函数	13
4.5.2 系统函数	14
4.5.3 初始化端口	15
4.5.4 CPU 时钟设置	18
4.5.5 定时器阵列单元初始化	19
4.5.6 键中断初始化	26
4.5.7 主函数处理	30
4.5.8 允许键中断	32
4.5.9 检测键中断	33
4.5.10 变更 LED 输出	34
5. 参考例程	35
6. 参考文献	35
公司主页和咨询窗口	35

1. 规格

本篇应用说明中，对 4×4 的键矩阵使用了键中断功能。键中断（INTKR）作为键扫描的触发使用。

使能全部的扫描线，将全部的键输入设为有效状态，无论哪个键被按下都会产生 INTKR。INTKR 产生后，依据键扫描判断出被按下的键值。每 30ms 进行一次键检测，当两次检测到的键值一致时，则认为这个键被按下（消抖处理），并在 2 个 7 段数码管上显示该键值。当多个按键同时被按下时，7 段数码管上显示 FF。如果没有键被按下时，7 段数码管上显示 00。

相关外围功能及用途，请参见“表 1.1”。键扫描的动作，请参见“图 1.1”。

表 1.1 相关外围功能及用途

外围功能	用途
KR0~KR3	检测键中断
P50、P51、P140、P141	键扫描输出
定时器阵列 0 通道 0	用于做成键扫描时序的间隔定时器
P10~P17	7 段数码管 LED 显示数据输出
P30、P31	7 段数码管 LED 显示数据的切换



图 1.1 键扫描的动作概要

参考：通常，键扫描使用 N-ch 开漏输出端口。这里，利用端口输出低电平，让 CMOS 输出模拟 N-ch 开漏输出。使用 N-ch 开漏输出端口，不能缩短扫描间隔。因为用了几十千欧的上拉电阻，所以扫描线的信号的上升时间需要花费几微秒~几十微秒。这里，利用端口输出低电平，信号的上升时间变短了。虽然程序上变复杂了，但是能缩短扫描时间间隔。

2. 动作确认条件

本应用说明中的参考例程，是在下面的条件下进行动作确认的。

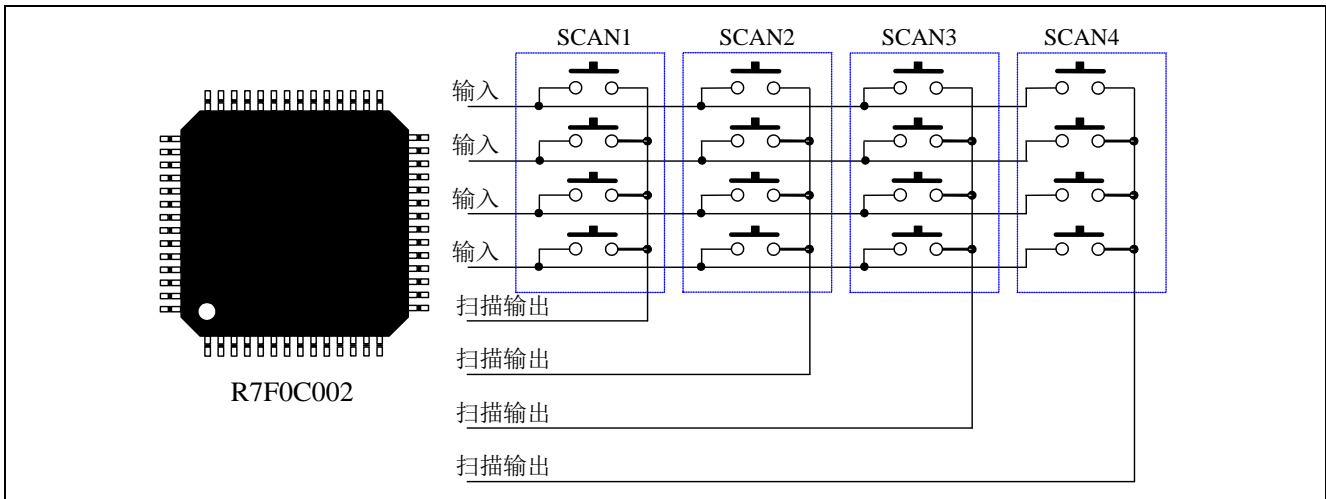
表 2.1 动作确认条件

项目	内容
所用微控制器	R7F0C002L
工作频率	高速内部振荡器 (HOCO) 时钟: 24MHz CPU/外围功能时钟: 24MHz
工作电压	5.0V (2.9V~5.5V 电压下可以工作) LVD 工作模式 (VLVD): 复位模式 上升沿 2.81V (2.76V~2.87V) 下降沿 2.75V (2.70V~2.81V)
集成开发环境	CS+ for CA,CX V3.00.00 (瑞萨电子开发)
C 编译器	CA78K0R V1.70 (瑞萨电子开发)

3. 硬件说明

3.1 硬件配置示例

本篇应用说明中使用的硬件配置示例，请参见“图 3.1”。



图 3.1 硬件配置

- 注意：1. 上述硬件配置图是为了表示硬件连接情况的简化图。在实际电路设计时，请注意根据系统具体要求进行适当的引脚处理，并满足电气特性的要求（请注意将输入专用引脚分别通过电阻上拉到 V_{DD} 或是下拉到 V_{SS} ）。
2. 如果有名称以 EV_{SS} 为开头的引脚，请连接至 V_{SS} ；如果有名称以 EV_{DD} 为开头的引脚，请连接至 V_{DD} 。
3. 请将 V_{DD} 电压值保持在由 LVD 设定的复位解除电压 V_{LVD} 以上。

3.2 使用引脚一览

使用的引脚及其功能，请参见“表 3.1”。

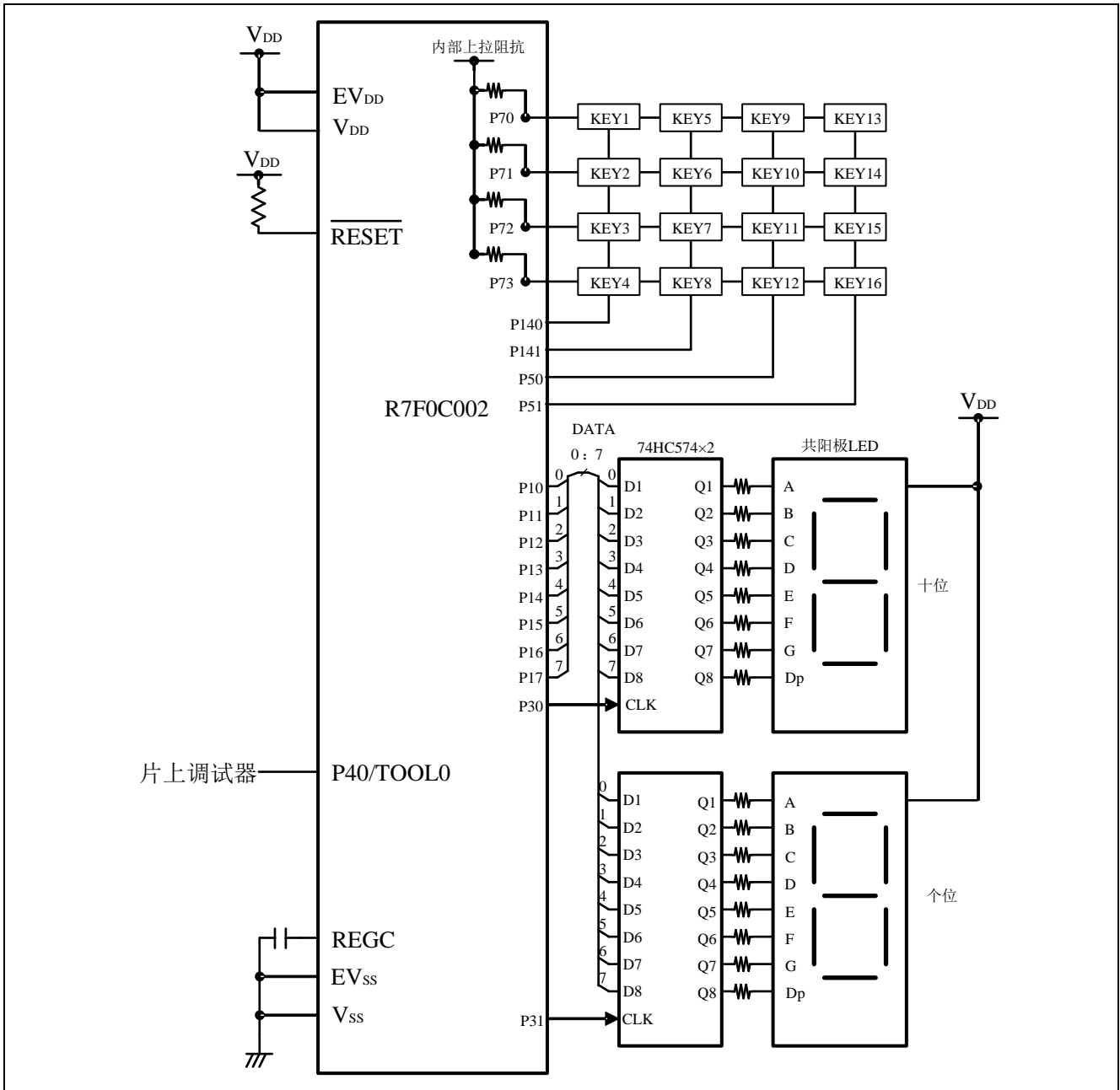
表 3.1 使用的引脚及其功能

引脚名	输入/输出	内容
P70~P73	输入	键中断检测
P50~P51、P140~P141	输出	键扫描输出
P10~P17	输出	7 段数码管 LED 显示数据输出
P30~P31	输出	7 段数码管 LED 显示数据的切换

4. 软件说明

4.1 操作概要

本篇应用说明中，使用了键中断（INTKR）和定时器中断（INTTM00）。

使能全部的扫描线，将全部的键输入设为有效状态，无论哪个键被按下都会产生 INTKR。INTKR 产生后，依据键扫描判断出被按下的键值。每 30ms 进行一次键检测，当两次检测到的键值一致时，则认为这个键被按下（消抖处理），并在 2 个 7 段数码管上显示该键值。当多个按键同时被按下时，7 段数码管上显示 FF。如果没有键被按下时，7 段数码管上显示 00。这个处理持续到所有的按键都没有被按下的时候。

(1) 初始化设置

<设定条件>

- 将 TAU0 通道 0 设置为周期 30ms 的间隔定时器。
- 将键中断检测端口设置为中断允许状态。
- 将键扫描输出端口全部设置为输出状态。

(2) 等待有键按下。

(3) INTKR 发生后，执行键扫描。

(4) 每 30ms 执行一次键扫描，进行消抖处理。

(5) 确定键值后，在 LED 上显示键按下状态。

(6) 如果所有的键都没有被按下，使能全部扫描线，返回 (2) 等待键输入。

4.2 选项字节设置一览

选项字节的设置，请参见“表 4.1”。

表 4.1 选项字节设置

地址	设定值	内容
000C0H	11101111B	看门狗定时器动作停止 (复位后, 停止计数)
000C1H	01111111B	LVD 复位模式 检测电压: 上升沿 2.81V (2.76V~2.87V) 下降沿 2.75V (2.70V~2.81V)
000C2H	11100000B	HS 模式、HOCO: 24MHz
000C3H	10000100B	允许片上调试

4.3 函数一览

参考例程中使用的函数，请参见“表 4.2”。

表 4.2 函数

函数名	概要
hdwinit	初始化函数
R_Systeminit	系统函数
R_PORT_Create	初始化端口
R_CGC_Create	CPU 时钟设置
R_TAU0_Create	定时器阵列单元初始化
R_KEY_Create	键中断初始化
main	主函数处理
R_PORT_ScanData_Low	设置键扫描的低电平输出
R_PORT_ScanData_High	设置键扫描的高电平输出
R_PORT_ScanLine_Input	设置键扫描输入
R_PORT_ScanLine_Output	设置键扫描输出
R_PORT_ScanLine_SetScan	键扫描输出
R_Wait	30ms 等待
R_KEY_Start	允许键中断
R_GetKey	检测键中断
R_Ledout	变更 LED 输出

4.4 函数说明

本节对参考例程中使用的函数进行说明。

[函数名] hdwinit

概要	初始化函数
头文件	无
声明	void hdwinit(void)
说明	执行系统函数。
参数	无
返回值	无
参考	无

[函数名] R_Systeminit

概要	系统函数
头文件	无
声明	void R_Systeminit(void)
说明	对本应用说明中使用的外围功能进行初始化设置。
参数	无
返回值	无
参考	无

[函数名] R_PORT_Create

概要	初始化端口
头文件	r_cg_port.h
声明	void R_PORT_Create (void)
说明	执行端口的初始化设置。
参数	无
返回值	无
参考	无

[函数名] R_CGC_Create

概要	CPU 时钟设置
头文件	r_cg_cgc.h
声明	void R_CGC_Create(void)
说明	执行 CPU 时钟的初始化设置。
参数	无
返回值	无
参考	无

[函数名] R_TAU0_Creat

概要	定时器阵列单元初始化
头文件	r_cg_timer.h
声明	void R_TAU0_Creat(void)
说明	执行定时器阵列单元的间隔定时器模式的初始化设置。
参数	无
返回值	无
参考	无

[函数名] R_KEY_Create

概要	键中断初始化
头文件	r_cg_intc.h
声明	void R_KEY_Create(void)
说明	执行键中断的初始化设置。
参数	无
返回值	无
参考	无

[函数名] main

概要	主函数处理
头文件	无
声明	void main(void)
说明	执行主函数处理。
参数	无
返回值	无
参考	无

[函数名] R_PORT_ScanData_Low

概要	设置键扫描的低电平输出
头文件	r_cg_port.h
声明	void R_PORT_ScanData_Low(void)
说明	设置所有的键扫描输出低电平。
参数	无
返回值	无
参考	无

[函数名] R_PORT_ScanData_High

概要	设置键扫描的高电平输出
头文件	r_cg_port.h
声明	void R_PORT_ScanData_High(void)
说明	设置所有的键扫描输出高电平。
参数	无
返回值	无
参考	无

[函数名] R_PORT_ScanLine_Input

概要	设置键扫描输入
头文件	r_cg_port.h
声明	void R_PORT_ScanLine_Input (void)
说明	设置所有的键中断检测端口为输入模式，并使用内部上拉电阻。
参数	无
返回值	无
参考	无

[函数名] R_PORT_ScanLine_Output

概要	设置键扫描输出
头文件	r_cg_port.h
声明	void R_PORT_ScanLine_Output (void)
说明	设置所有的键扫描输出端口为输出模式。
参数	无
返回值	无
参考	无

[函数名] R_PORT_ScanLine_SetScan

概要	键扫描输出
头文件	r_cg_port.h
声明	void R_PORT_ScanLine_SetScan(uint8_t scanline)
说明	根据参数，控制下一次应该输出的扫描。
参数	当前正在输出的键扫描信号
返回值	无
参考	无

[函数名] R_Wait

概要	30ms 等待
头文件	无
声明	void R_Wait (void)
说明	使用定时器中断等待 30ms。
参数	无
返回值	无
参考	无

[函数名] R_KEY_Start

概要	允许键中断
头文件	r_cg_intc.h
声明	void R_KEY_Start (void)
说明	清除中断标志位，允许键中断。
参数	无
返回值	无
参考	无

[函数名] R_GetKey

概要	键扫描处理
头文件	无
声明	void R_GetKey (void)
说明	判断键矩阵的键按下情况。
参数	无
返回值	无
参考	无

[函数名] R_Ledout

概要	LED 显示控制
头文件	无
声明	void R_Ledout (unit16_t onkey)
说明	在 7 段 LED 上显示键按下状态。
参数	键值
返回值	无
参考	无

4.5 流程图

本篇应用说明中参考例程的整体流程，请参见“图 4.1”。



图 4.1 整体流程图

4.5.1 初始化函数

初始化函数的流程，请参见“图 4.2”。

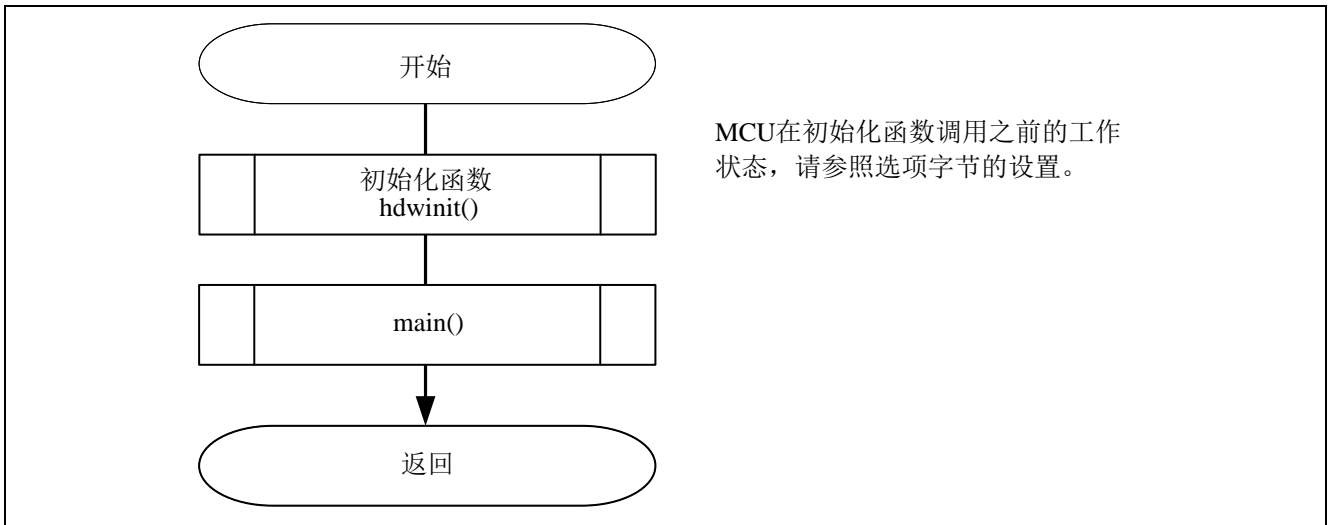

图 4.2 初始化函数

4.5.2 系统函数

系统函数的流程，请参见“图 4.3”。

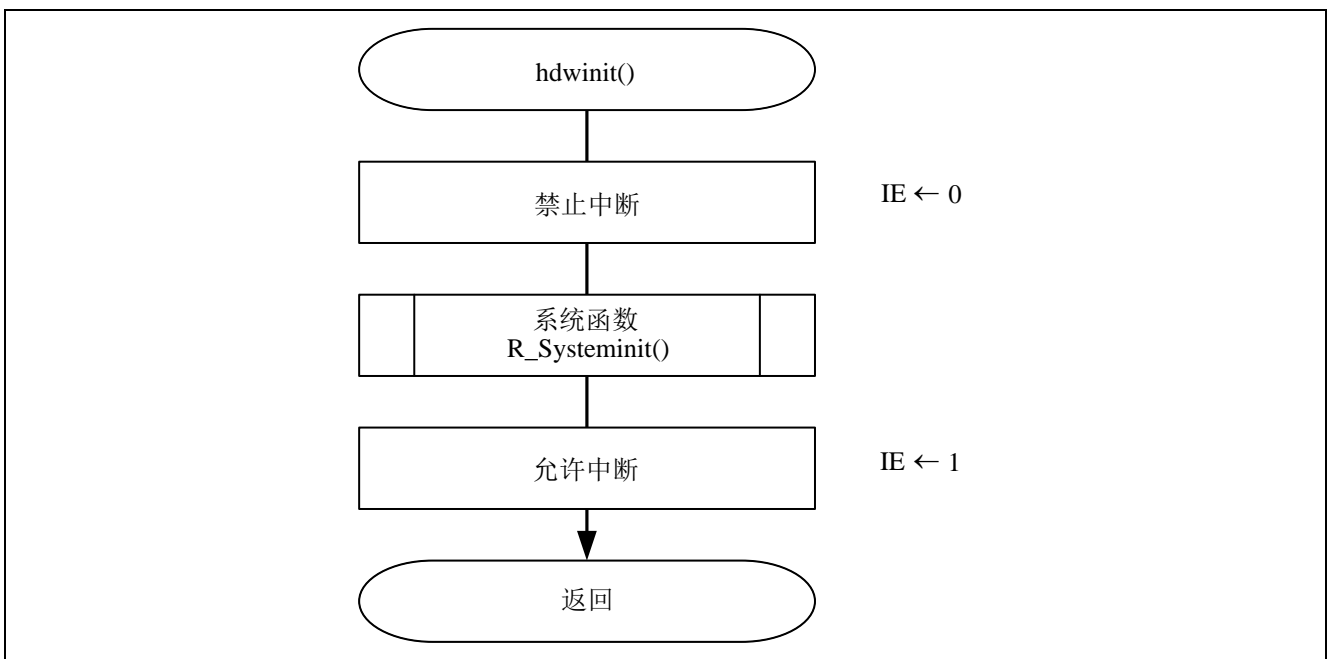

图 4.3 系统函数

4.5.3 初始化端口

初始化端口的流程，请参见“图 4.4”。

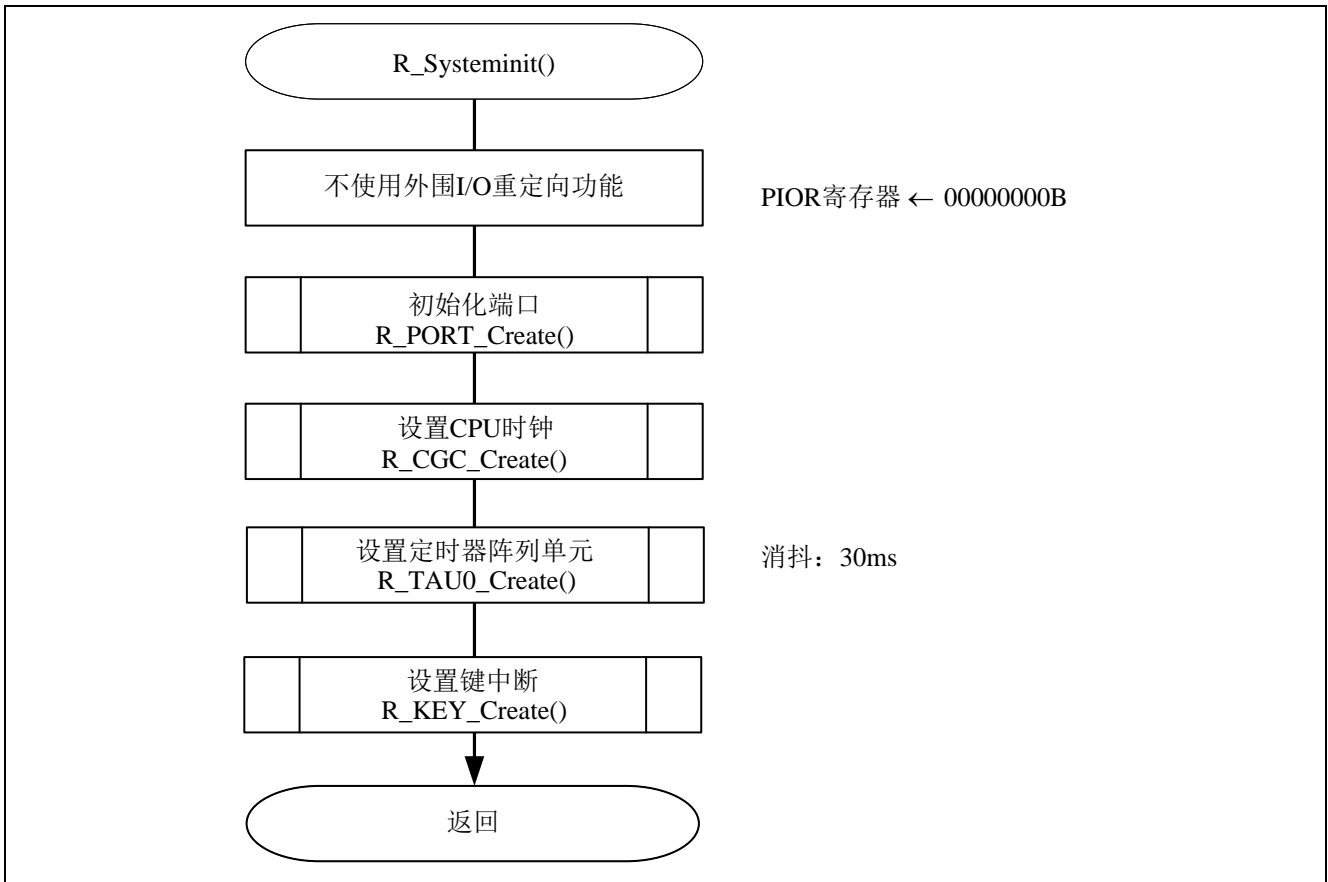

图 4.4 初始化端口

注意：关于未使用端口的设置，请注意根据系统具体要求进行适当的端口处理，并满足电气特性的要求。未使用的输入专用端口，请分别通过电阻上拉到 V_{DD} 或是下拉到 V_{SS} 。

设置键中断输入端口

- 端口模式寄存器 7 (PM7)
选择各端口的输入/输出模式。

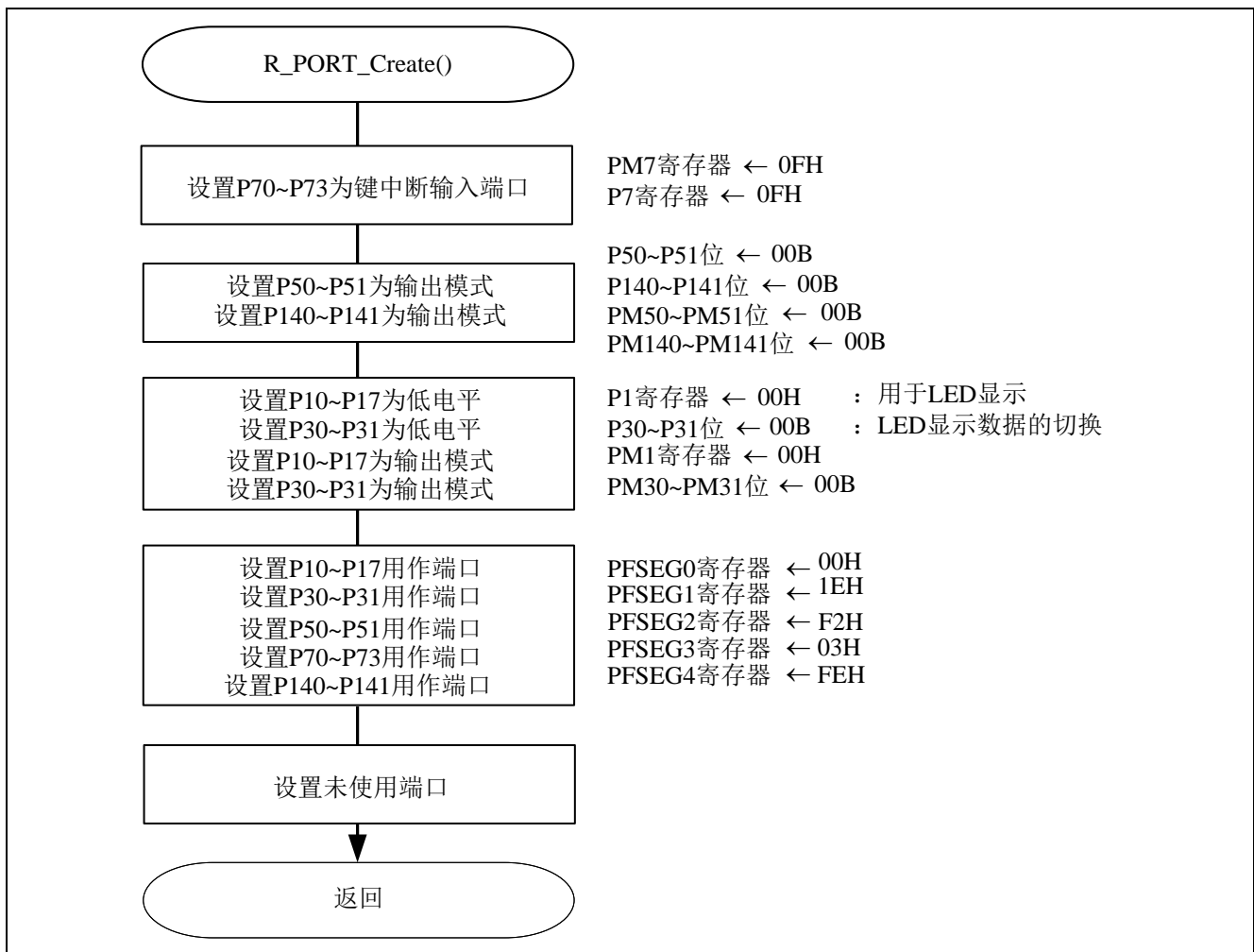
符号	7	6	5	4	3	2	1	0
PM7	1	1	1	PM74	PM73	PM72	PM71	PM70
设定值	—	—	—	x	1	1	1	1

位 3~0

PM7n	PM7n 端口的输入/输出模式的选择 (n=0~3)
0	输出模式 (输出缓存器打开)
1	输入模式 (输出缓存器关闭)

另外, 将 KRM03 位~KRM00 位中使用的位设置为“1”时, 请将对应的上拉电阻寄存器 7 (PU7) 的位 3~位 0 (PU73~PU70) 设置为“1”。该设置是通过设定初始化端口进行的。

内部上拉控制

- 上拉电阻选项寄存器 7 (PU7)
将键中断使用的端口设置为使用内部上拉电阻。

符号	7	6	5	4	3	2	1	0
PU7	0	0	0	PU74	PU73	PU72	PU71	PU70
设定值	—	—	—	x	1	1	1	1

位 3~0

PU7n	P7n 端口的内部上拉电阻的选择 (n=0~3)
0	不连接内部上拉电阻
1	连接内部上拉电阻

注意: 关于寄存器设置的详细方法, 请参考 R7F0C002 用户手册硬件篇。

寄存器图中的设定值说明:

x: 未使用位、空白: 未变更位、—: 预留位或者是什么都不配置的位

引脚端口控制

• LCD 端口功能寄存器 0~4 (PFSEG0~PFSEG4)

设定引脚用作端口（段输出除外）还是用作段输出。

符号	7	6	5	4	3	2	1	0
PFSEG0	PFSEG07	PFSEG06	PFSEG05	PFSEG04	0	0	0	0
设定值	0	0	0	0	—	—	—	—

符号	7	6	5	4	3	2	1	0
PFSEG1	PFSEG15	PFSEG14	PFSEG13	PFSEG12	PFSEG11	PFSEG10	PFSEG09	PFSEG08
设定值	0	0	0	x	x	x	x	0

符号	7	6	5	4	3	2	1	0
PFSEG2	PFSEG23	PFSEG22	PFSEG21	PFSEG20	PFSEG19	PFSEG18	PFSEG17	PFSEG16
设定值	x	x	x	x	0	0	x	0

符号	7	6	5	4	3	2	1	0
PFSEG3	PFSEG31	PFSEG30	PFSEG29	PFSEG28	PFSEG27	PFSEG26	PFSEG25	PFSEG24
设定值	0	0	0	0	0	0	x	x

符号	7	6	5	4	3	2	1	0
PFSEG4	0	PFSEG38	PFSEG37	PFSEG36	PFSEG35	PFSEG34	PFSEG33	PFSEG32
设定值	—	x	x	x	x	x	x	0

PFSEGxx (xx=04 ~ 38)	Pmn 引脚的端口（段输出除外）或者段输出的指定 (mn=10 ~ 17、30 ~ 32、41 ~ 43、50 ~ 54、60、61、70 ~ 74、120、140 ~ 147)
0	用作端口（段输出除外）。
1	用作段输出。

注意：关于寄存器设置的详细方法，请参考 R7F0C002 用户手册硬件篇。

寄存器图中的设定值说明：

x: 未使用位、空白: 未变更位、—: 预留位或者是什么都不配置的位

4.5.4 CPU 时钟设置

CPU 时钟设置的流程，请参见“图 4.5”。



图 4.5 CPU 时钟设置

4.5.5 定时器阵列单元初始化

定时器阵列单元初始化的流程，请参见“图 4.6”。

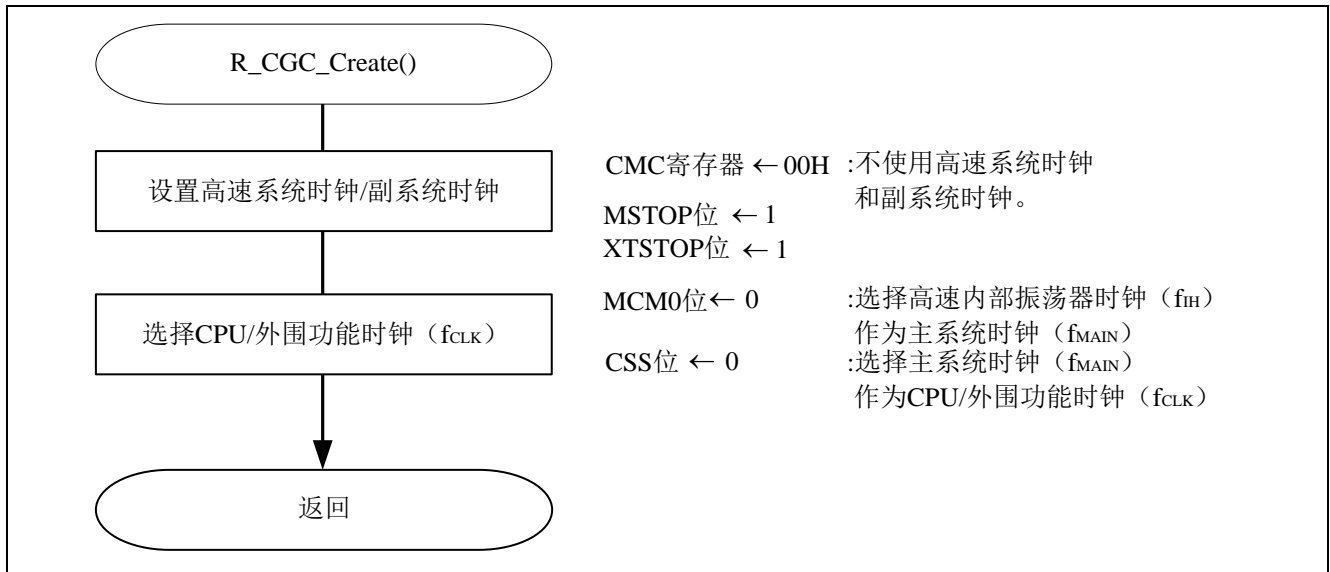

图 4.6 定时器阵列单元初始化

允许定时器 TAU0 的时钟供给

- 外围允许寄存器 0 (PER0)

符号	7	6	5	4	3	2	1	0
PER0	RTCEN	0	ADCEN	0	0	SAU0EN	0	TAU0EN
设定值	x	—	x	—	—	x	—	1

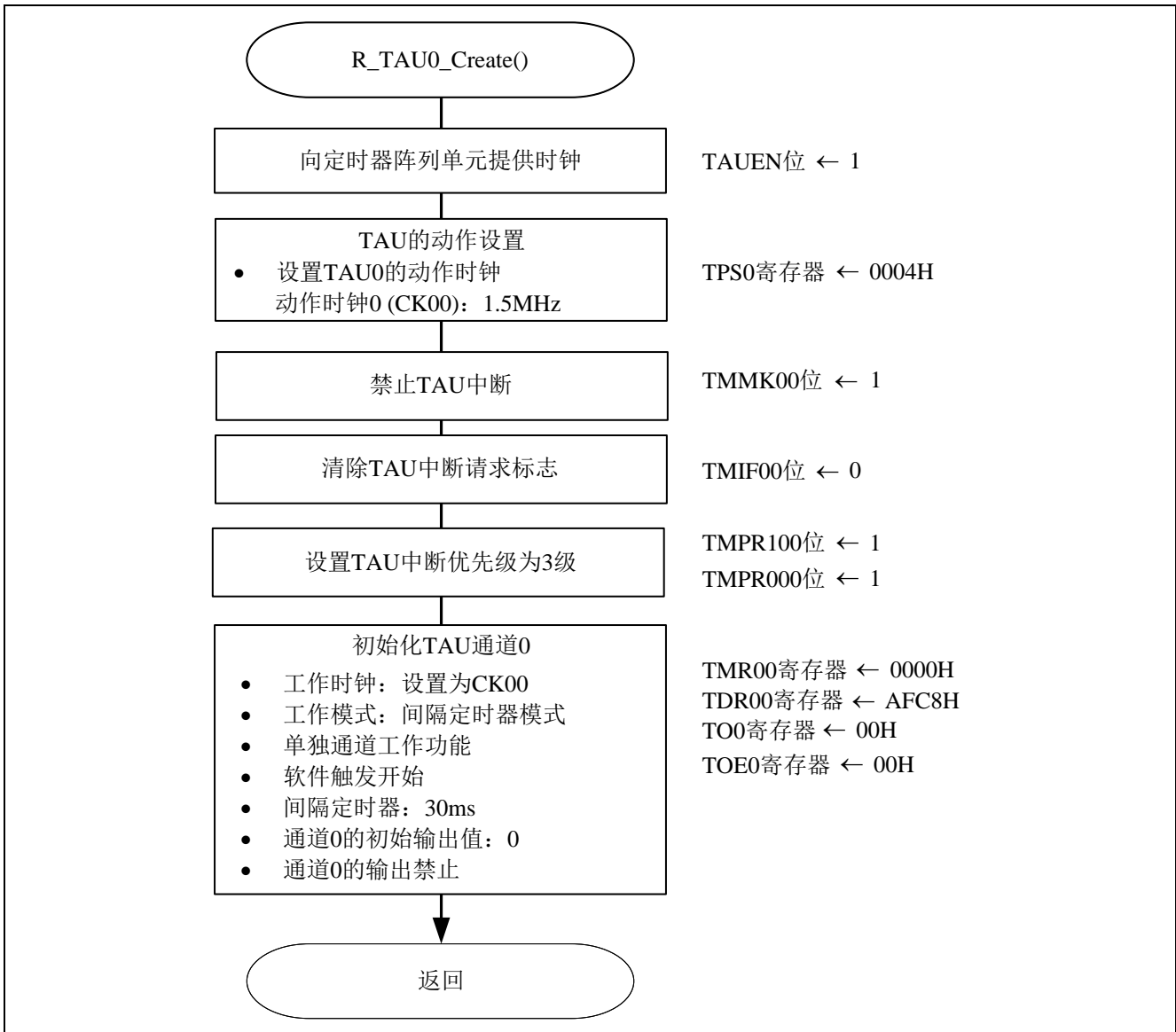
位 0

TAU0EN	定时器阵列单元 0 的输入时钟控制
0	<p>停止提供输入时钟</p> <ul style="list-style-type: none"> • 禁止改写定时器阵列单元 0 使用的 SFR。 • 定时器阵列单元 0 处于复位状态。
1	<p>提供输入时钟</p> <ul style="list-style-type: none"> • 允许读写定时器阵列单元 0 的 SFR。

注意： 关于寄存器设置的详细方法，请参考 R7F0C002 用户手册硬件篇。

寄存器图中的设定值说明：

x: 未使用位、空白: 未变更位、—: 预留位或者是什么都不配置的位

设置 TAU0 的操作时钟

- 定时器时钟选择寄存器 0 (TPS0)

设置运行时钟：1.5MHz

符号 15 14 13 12 11 10 9 8 7 6 5 4 3 2 1 0

TPS0	0	0	PRS 031	PRS 030	0	0	PRS 021	PRS 020	PRS 013	PRS 012	PRS 011	PRS 010	PRS 003	PRS 002	PRS 001	PRS 000
设定值	—	—	x	x	—	—	x	x	x	x	x	x	0	1	0	0

位 3 ~ 0

PRS 003	PRS 002	PRS 001	PRS 000	运行时钟 (CK00) 的选择					
					f _{CLK} = 2 MHz	f _{CLK} = 5 MHz	f _{CLK} = 10 MHz	f _{CLK} = 20 MHz	f _{CLK} = 24 MHz
0	0	0	0	f _{CLK}	2 MHz	5 MHz	10 MHz	20 MHz	24MHz
0	0	0	1	f _{CLK} /2	1 MHz	2.5 MHz	5 MHz	10 MHz	12MHz
0	0	1	0	f _{CLK} /2 ²	500 kHz	1.25 MHz	2.5 MHz	5 MHz	6MHz
0	0	1	1	f _{CLK} /2 ³	250 kHz	625 kHz	1.25 MHz	2.5 MHz	3MHz
0	1	0	0	f_{CLK} /2⁴	125 kHz	312.5 kHz	625 kHz	1.25 MHz	1.5MHz
0	1	0	1	f _{CLK} /2 ⁵	62.5 kHz	156.2 kHz	312.5 kHz	625 kHz	750kHz
0	1	1	0	f _{CLK} /2 ⁶	31.25 kHz	78.1 kHz	156.2 kHz	312.5 kHz	375kHz
0	1	1	1	f _{CLK} /2 ⁷	15.62 kHz	39.1 kHz	78.1 kHz	156.2 kHz	187.5kHz
1	0	0	0	f _{CLK} /2 ⁸	7.81 kHz	19.5 kHz	39.1 kHz	78.1 kHz	93.8kHz
1	0	0	1	f _{CLK} /2 ⁹	3.91 kHz	9.76 kHz	19.5 kHz	39.1 kHz	46.9kHz
1	0	1	0	f _{CLK} /2 ¹⁰	1.95 kHz	4.88 kHz	9.76 kHz	19.5 kHz	23.4kHz
1	0	1	1	f _{CLK} /2 ¹¹	976 Hz	2.44 kHz	4.88 kHz	9.76 kHz	11.7kHz
1	1	0	0	f _{CLK} /2 ¹²	488 Hz	1.22 kHz	2.44 kHz	4.88 kHz	5.86kHz
1	1	0	1	f _{CLK} /2 ¹³	244 Hz	610 Hz	1.22 kHz	2.44 kHz	2.93kHz
1	1	1	0	f _{CLK} /2 ¹⁴	122 Hz	305 Hz	610 Hz	1.22 kHz	1.46kHz
1	1	1	1	f _{CLK} /2 ¹⁵	61 Hz	153 Hz	305 Hz	610 Hz	732Hz

注意： 关于寄存器设置的详细方法，请参考 R7F0C002 用户手册硬件篇。

寄存器图中的设定值说明：

x: 未使用位、空白: 未变更位、—: 预留位或者是什么都不配置的位

屏蔽 TAU00 中断

- 中断屏蔽标志寄存器 (MK0H)

符号	7	6	5	4	3	2	1	0
MK0H	1	TMMK00	1	SREMK0 TMMK01H	SRMK0 CSIMK01	STMK0 CSIMK00	1	1
设定值	—	1	x	x	x	x	—	—

位 6

TMMK00	中断处理控制
0	允许中断处理。
1	禁止中断处理。

- 中断请求标志寄存器 (IF0H)

符号	7	6	5	4	3	2	1	0
IF0H	0	TMIF00	0	SREIF0 TMIF01H	SRIF0 CSIIF01	STIF0 CSIIF00	0	0
设定值	—	0	—	x	x	x	—	—

位 6

TMIF00	中断请求标志
0	不产生中断请求信号。
1	产生中断请求，处于中断请求状态。

设置 TAU00 中断优先级

- 优先级指定标志寄存器 (PR10H、PR00H)

符号	7	6	5	4	3	2	1	0
PR10H	1	TMPR100	1	SREPR10 TMPR101H	SRPR10 CSIPR101	STPR10 CSIPR100	1	1
设定值	—	1	—	x	x	x	—	—

符号	7	6	5	4	3	2	1	0
PR00H	1	TMPR000	1	SREPR00 TMPR001H	SRPR00 CSIPR001	STPR00 CSIPR000	1	1
设定值	—	1	—	x	x	x	—	—

位 6

TMPR100	TMPR000	优先级选择
0	0	指定 0 级 (高优先级)
0	1	指定 1 级
1	0	指定 2 级
1	1	指定 3 级 (低优先级)

注意：关于寄存器设置的详细方法，请参考 R7F0C002 用户手册硬件篇。

寄存器图中的设定值说明：

x: 未使用位、空白: 未变更位、—: 预留位或者是什么都不配置的位

设置 TAU00 操作模式

- 定时器模式寄存器 (TMR00)

运行时钟 (f_{MCK}): CK00

计数时钟 (f_{CLK}): f_{MCK}

开始触发: 只有软件触发开始有效

操作模式: 间隔定时器模式 (在开始计数时不产生定时器中断)

符号	15	14	13	12	11	10	9	8	7	6	5	4	3	2	1	0
TMR00	CKS001	CKS000	0	CCS000	0	STS002	STS001	STS000	CIS001	CIS000	0	0	MD003	MD002	MD001	MD000
设定值	0	0	—	0	—	0	0	0	x	x	—	—	0	0	0	0

位 15 和 14

CKS001	CKS000	通道 0 运行时钟 (f_{MCK}) 的选择
0	0	定时器时钟选择寄存器 0 (TPS0) 设定的运行时钟 CK00
0	1	定时器时钟选择寄存器 0 (TPS0) 设定的运行时钟 CK02
1	0	定时器时钟选择寄存器 0 (TPS0) 设定的运行时钟 CK01
1	1	定时器时钟选择寄存器 0 (TPS0) 设定的运行时钟 CK03

运行时钟 (f_{MCK}) 用于边沿检测电路, 通过设置 CCS00 位来产生采样时钟和计数时钟 (f_{CLK})。只有通道 1 和通道 3 才能选择操作时钟 CK02 和 CK03。

位 12

CCS00	通道 0 计数时钟 (f_{CLK}) 的选择
0	由 CKS000 位和 CKS001 位指定的运行时钟 (f_{MCK})
1	T100 引脚输入信号的有效边沿

计数时钟 (f_{CLK}) 用于计数器、输出控制电路和中断控制电路。

位 10~8

STS002	STS001	STS000	通道 0 的开始触发和捕捉触发的设定
0	0	0	只有软件触发开始有效 (不可以选择其他触发源)。
0	0	1	将 T100 引脚输入的有效边沿用于开始触发和捕捉触发。
0	1	0	将 T100 引脚输入的双边沿均用于开始触发和捕捉触发。
1	0	0	使用主控通道的中断信号 (该通道用作联动通道操作功能时的从属通道)。
上述以外			禁止设定。

注意: 关于寄存器设置的详细方法, 请参考 R7F0C002 用户手册硬件篇。

寄存器图中的设定值说明:

x: 未使用位、空白: 未变更位、—: 预留位或者是什么都不配置的位

位 3~1

MD003	MD002	MD001	通道 0 运行模式的设定	对应功能	TCR 计数运行
0	0	0	间隔定时器模式	间隔定时器/方波输出/分频器功能/PWM 输出（主控）	递减计数
0	1	0	捕捉模式	输入脉冲间隔测量	递增计数
0	1	1	事件计数器模式	外部事件计数器	递减计数
1	0	0	单次计数模式	延迟计数器/单触发脉冲输出/PWM 输出（从属）	递减计数
1	1	0	捕捉&单次计数模式	输入信号的高/低电平宽度的测量	递增计数
上述以外			禁止设定。		
MD000 位的操作根据操作模式不同而有所差异（参阅下表）。					

位 0

操作模式（由 MD003~MD001 位设定（参阅上表））	MD000	开始计数和中断的设定
<ul style="list-style-type: none"> ●间隔定时器模式（0、0、0） ●捕捉模式（0、1、0） 	0	在开始计数时不产生定时器中断（定时器的输出也不发生变化）。
	1	在开始计数时产生定时器中断（定时器的输出也发生变化）。
<ul style="list-style-type: none"> ●事件计数器模式（0、1、1） 	0	在开始计数时不产生定时器中断（定时器的输出也不发生变化）。
<ul style="list-style-type: none"> ●单次计数模式（1、0、0） 	0	计数运行中的开始触发无效。此时不产生中断。
	1	计数运行中的开始触发有效。此时产生中断。
<ul style="list-style-type: none"> ●捕捉&单次计数模式（1、1、0） 	0	在开始计数时不产生定时器中断（定时器的输出也不发生变化）。 计数运行中的开始触发无效。
上述以外		禁止设定

注意： 关于寄存器设置的详细方法，请参考 R7F0C002 用户手册硬件篇。

寄存器图中的设定值说明：

x: 未使用位、空白: 未变更位、—: 预留位或者是什么都不配置的位

设置 TAU00 计数值

- 定时器数据寄存器 (TDR00)
计数器值设置为 AFC8H, 30ms 计数。

符号	15	14	13	12	11	10	9	8	7	6	5	4	3	2	1	0
TDR00	1	0	1	0	1	1	1	1	1	1	0	0	1	0	0	0

设置 TAU00 输出

- 定时器输出寄存器 (TO0)

	15	14	13	12	11	10	9	8	7	6	5	4	3	2	1	0
TO0	0	0	0	0	0	0	0	0	TO07	TO06	0	0	TO03	TO02	TO01	TO00
设定值	—	—	—	—	—	—	—	—	x	x	—	—	x	x	x	0

位 0

TO00	通道 0 的定时器输出
0	定时器的输出值为“0”。
1	定时器的输出值为“1”。

- 定时器输出允许寄存器 (TOE0)

符号	15	14	13	12	11	10	9	8	7	6	5	4	3	2	1	0
TOE0	0	0	0	0	0	0	0	0	TOE07	TOE06	0	0	TOE03	TOE02	TOE01	TOE00
设定值	—	—	—	—	—	—	—	—	x	x	—	—	x	x	x	0

位 0

TOE00	通道 0 定时器输出的允许/禁止
0	禁止定时器的输出。 定时器的操作不反映到 TO00 位, 固定输出。 允许写 TO00 位, 并且从 TO00 引脚输出 TO00 位的设定电平。
1	允许定时器的输出。 定时器的操作反映到 TO00 位, 产生输出波形。 忽视 TO00 位的写操作。

注意: 关于寄存器设置的详细方法, 请参考 R7F0C002 用户手册硬件篇。

寄存器图中的设定值说明:

x: 未使用位、空白: 未变更位、—: 预留位或者是什么都不配置的位

4.5.6 键中断初始化

键中断初始化的流程，请参见“图 4.7”。



图 4.7 键中断的设置

键中断的设置

• 中断请求标志寄存器 (IF1H)

清除中断请求标志。

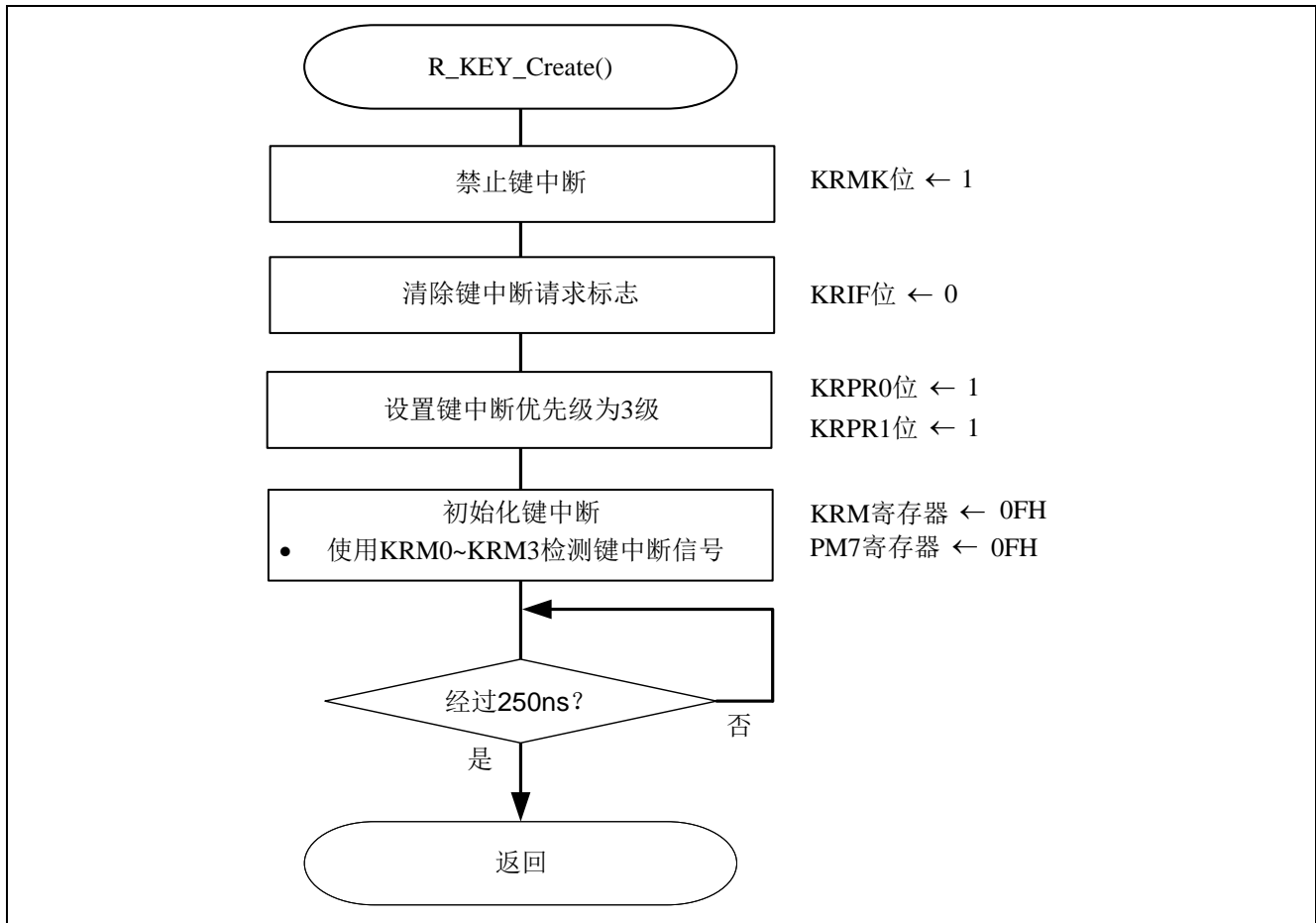
符号	7	6	5	4	3	2	1	0
IF1H	TMIF07	TMIF06	0	0	0	0	0	KRIF
设定值	x	x	—	—	—	—	—	0

位 0

KRIF	中断请求标志
0	不发生中断请求信号。
1	产生中断请求，处于中断请求状态。

• 中断屏蔽标志寄存器 (MK1H)

清除中断屏蔽

符号	7	6	5	4	3	2	1	0
MK1H	TMMK07	TMMK06	TMMK05	TMMK04	1	1	1	KRMK
设定值	x	x	x	x	—	—	—	1

位 0

KRMK	中断处理的控制
0	允许中断处理。
1	禁止中断处理。

注意： 关于寄存器设置的详细方法，请参考 R7F0C002 用户手册硬件篇。

寄存器图中的设定值说明：

x: 未使用位、空白: 未变更位、—: 预留位或者是什么都不配置的位

- 优先级指定标志寄存器
指定为3级（优先级）

符号	7	6	5	4	3	2	1	0
PR01H	TMPR007	TMPR006	1	1	1	1	1	KRPR0
设定值	x	x	—	—	—	—	—	1

符号	7	6	5	4	3	2	1	0
PR11H	TMPR107	TMPR106	1	1	1	1	1	KRPR1
设定值	x	x	—	—	—	—	—	1

位 0

KRPR1	KRPR0	优先级的选择
0	0	指定为0级（高优先级）
0	1	指定为1级
1	0	指定为2级
1	1	指定为3级（低优先级）

- 键中断模式寄存器（KRM0）
使用端口的键中断信号的检测

符号	7	6	5	4	3	2	1	0
KRM0	0	0	0	0	KRM03	KRM02	KRM01	KRM00
设定值	—	—	—	—	1	1	1	1

位 3~0

KRM0n (n=0~3)	键中断模式的选择
0	不检测键中断信号。
1	检测键中断信号。

另外，将 KRM03 位~KRM00 位中使用的位设置为“1”时，请将对应的上拉电阻寄存器 7（PU7）的位 3~位 0（PU73~PU70）设置为“1”。这个设置在“4.5.3 初始化端口”中进行。

注意：关于寄存器设置的详细方法，请参考 R7F0C002 用户手册硬件篇。

寄存器图中的设定值说明：

x: 未使用位、空白: 未变更位、—: 预留位或者是什么都不配置的位

- 端口模式寄存器 7 (PM7)
将用于键中断信号的端口设置为输入模式

符号	7	6	5	4	3	2	1	0
PM7	1	1	1	PM74	PM73	PM72	PM71	PM70
设定值	—	—	—	x	1	1	1	1

位 3~0

PM7n	PM7n 端口的输入/输出模式的选择 (n=0~3)
0	输出模式 (输出缓存器打开)
1	输入模式 (输出缓存器关闭)

注意： 关于寄存器设置的详细方法，请参考 R7F0C002 用户手册硬件篇。

寄存器图中的设定值说明：

x: 未使用位、空白: 未变更位、—: 预留位或者是什么都不配置的位

4.5.7 主函数处理

主函数流程，请参见“图 4.8”和“图 4.9”。



图 4.8 主函数处理流程 (1/2)



图 4.9 主函数处理流程 (2/2)

4.5.8 允许键中断

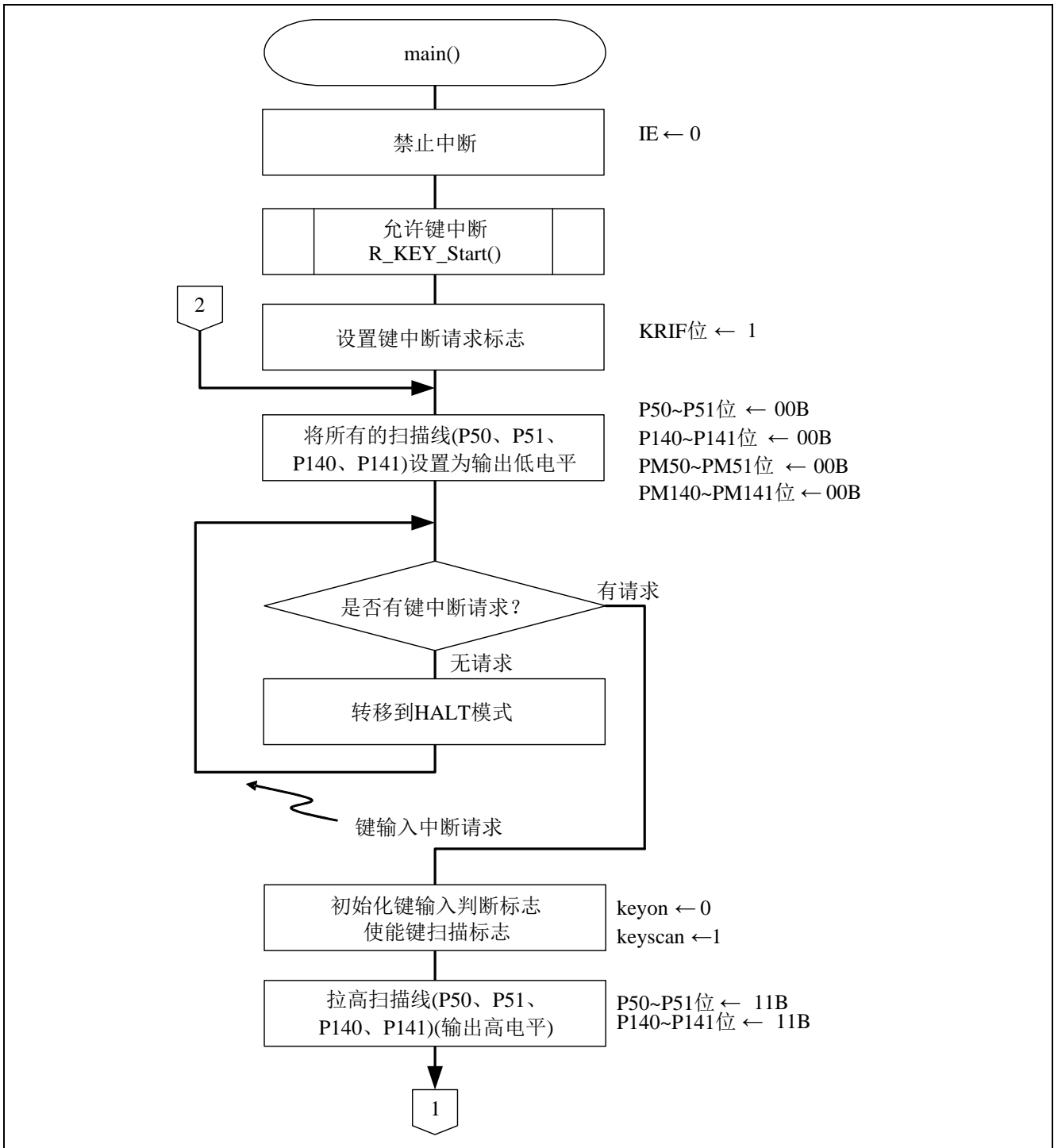
允许键中断的流程图，请参见“图 4.10”。

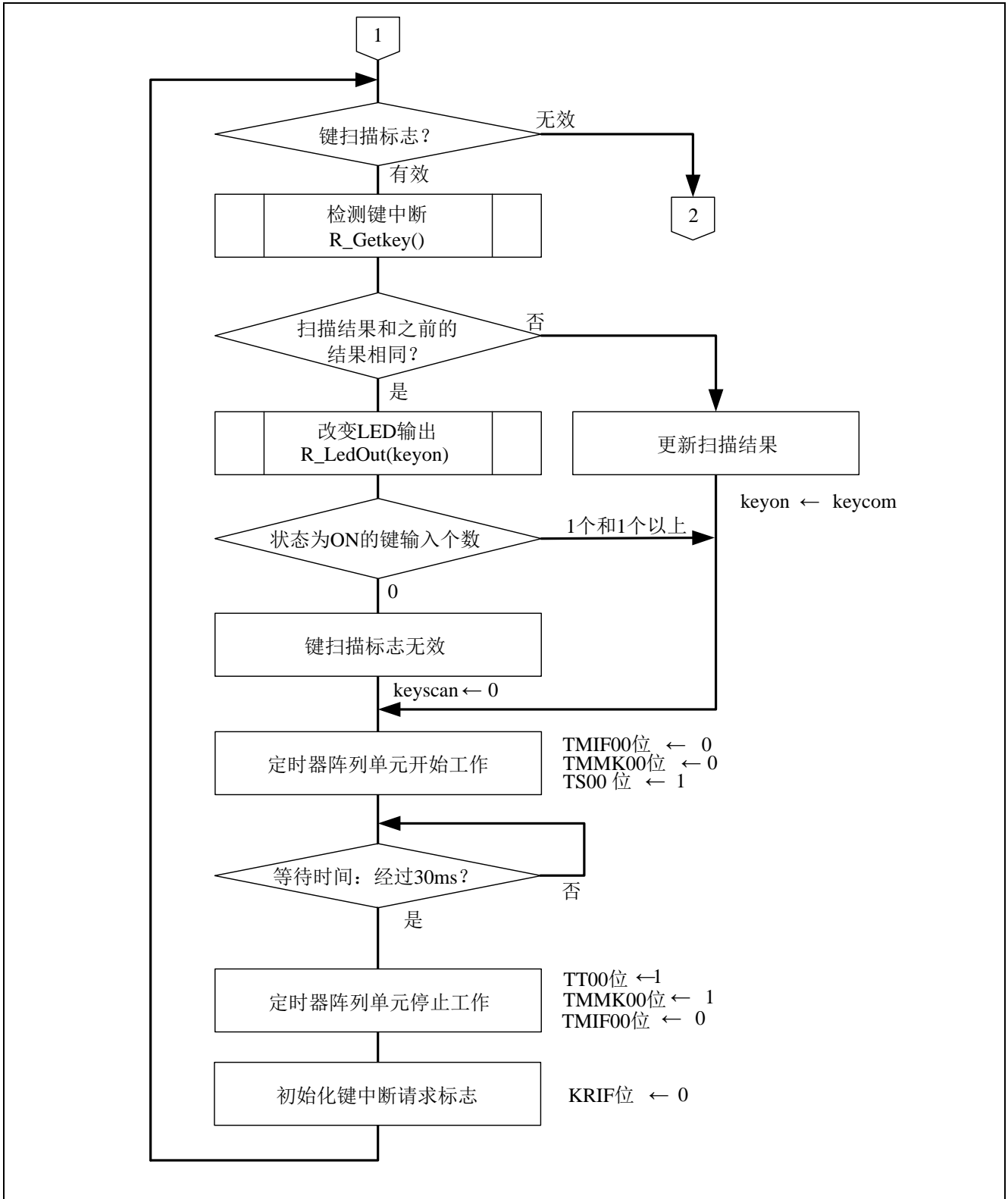

图 4.10 允许键中断

4.5.9 检测键中断

检测键中断的流程图，请参见“图 4.11”。

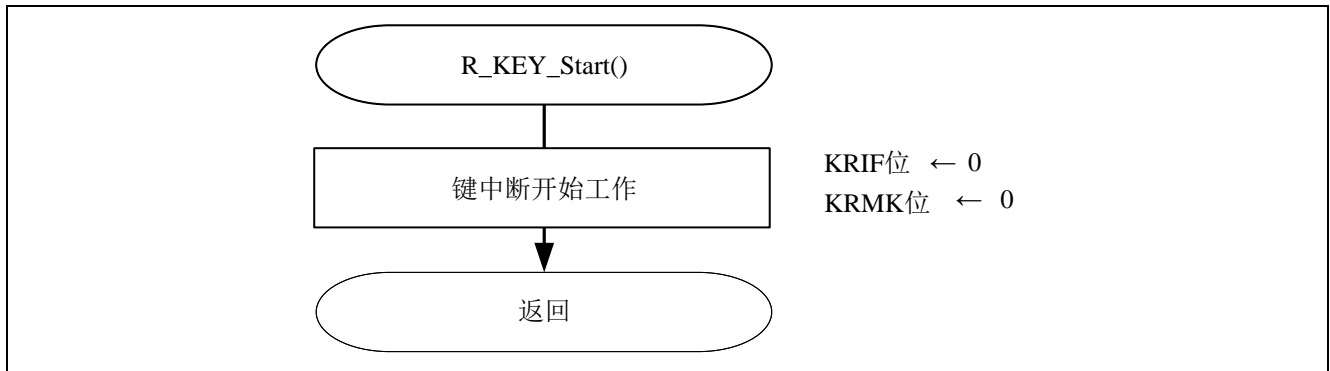

图 4.11 检测键中断

4.5.10 变更 LED 输出

变更 LED 输出的流程图，请参见“图 4.12”。

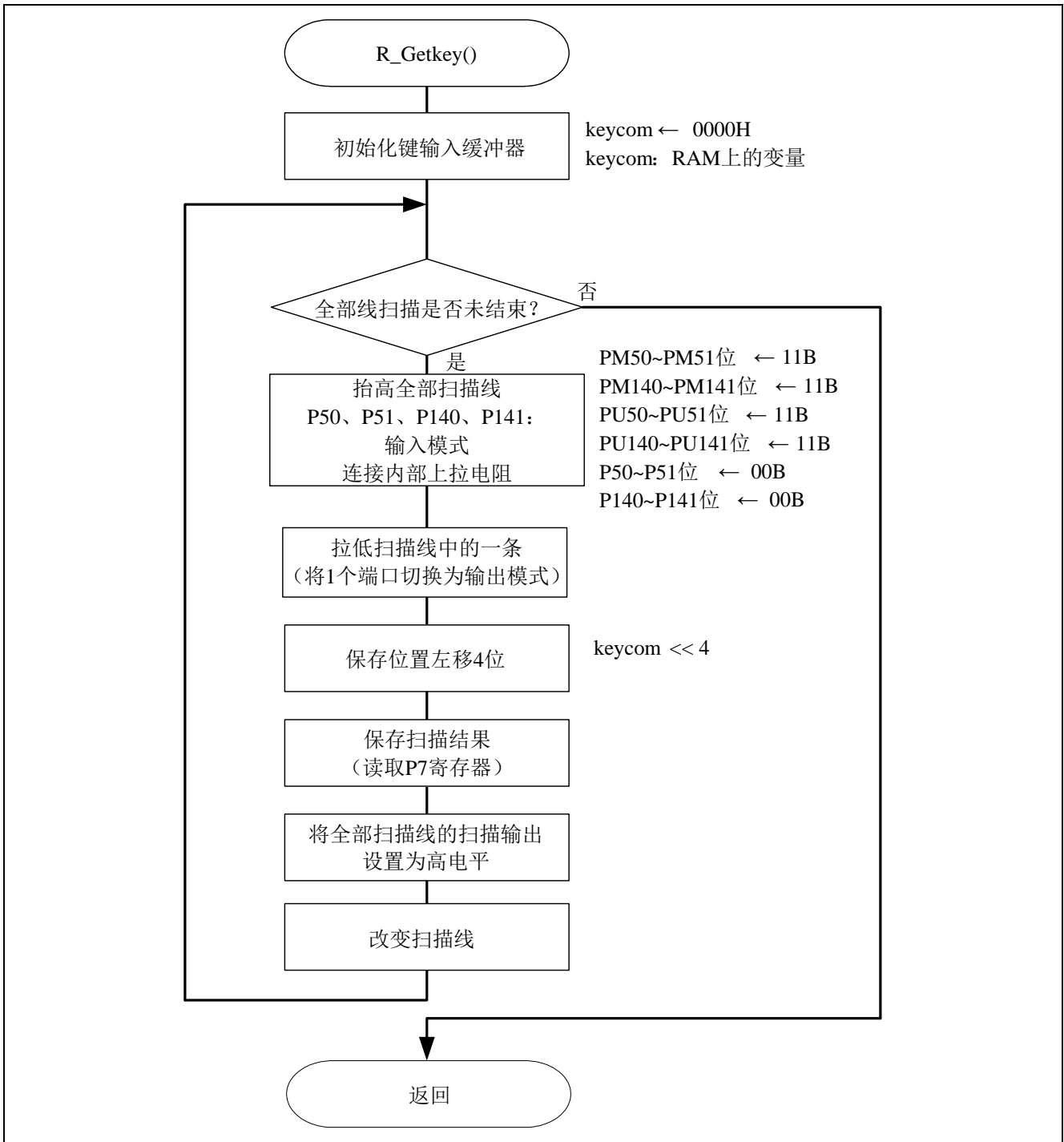

图 4.12 变更 LED 输出

5. 参考例程

参考例程请从瑞萨电子网页上取得。

6. 参考文献

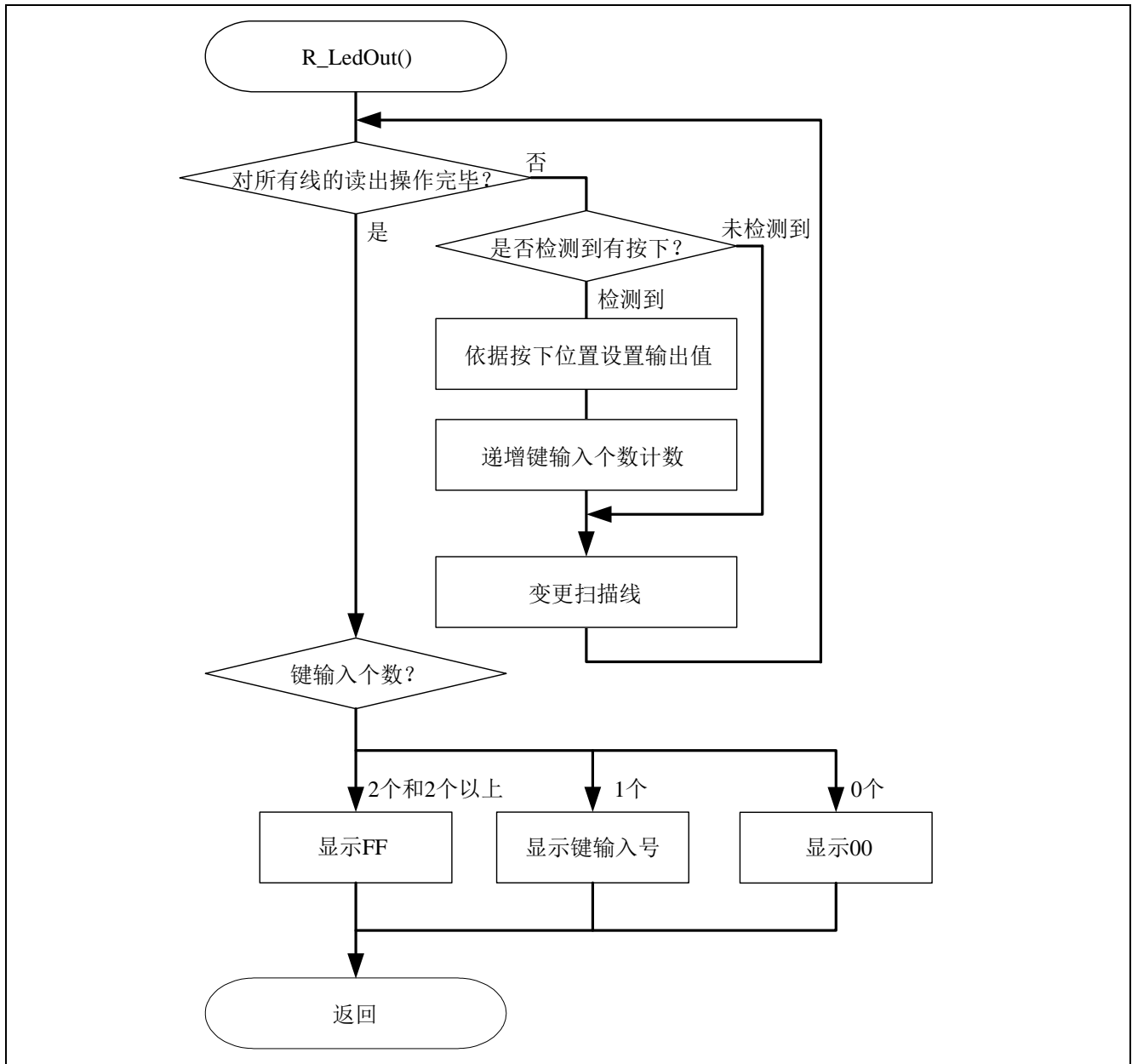
R7F0C001G/L、R7F0C002G/L 用户手册 硬件篇 (R01UH0350C)

RL78 family User's Manual: Software (R01US0015E)

(最新版本请从瑞萨电子网页上取得)

技术信息/技术更新

(最新信息请从瑞萨电子网页上取得)

公司主页和咨询窗口

瑞萨电子主页

- <http://cn.renesas.com/>

咨询

- <http://cn.renesas.com/contact/>
- contact.china@renesas.com

修订记录

Rev.	发行日	修订内容	
		页	要点
1.00	2014.12	—	初版发行

所有商标及注册商标均归其各自所有者所有。

产品使用时的注意事项

本文对适用于单片机所有产品的“使用时的注意事项”进行说明。有关个别的使用时的注意事项请参照正文。此外，如果在记载上有与本手册的正文有差异之处，请以正文为准。

1. 未使用的引脚的处理

【注意】将未使用的引脚按照正文的“未使用引脚的处理”进行处理。

CMOS产品的输入引脚的阻抗一般为高阻抗。如果在开路的状态下运行未使用的引脚，由于感应现象，外加LSI周围的噪声，在LSI内部产生穿透电流，有可能被误认为是输入信号而引起误动作。未使用的引脚，请按照正文的“未使用引脚的处理”中的指示进行处理。

2. 通电时的处理

【注意】通电时产品处于不定状态。

通电时，LSI内部电路处于不确定状态，寄存器的设定和各引脚的状态不定。通过外部复位引脚对产品进行复位时，从通电到复位有效之前的期间，不能保证引脚的状态。

同样，使用内部上电复位功能对产品进行复位时，从通电到达到复位产生的一定电压的期间，不能保证引脚的状态。

3. 禁止存取保留地址（保留区）

【注意】禁止存取保留地址（保留区）

在地址区域中，有被分配将来用作功能扩展的保留地址（保留区）。因为无法保证存取这些地址时的运行，所以不能对保留地址（保留区）进行存取。

4. 关于时钟

【注意】复位时，请在时钟稳定后解除复位。

在程序运行中切换时钟时，请在要切换成的时钟稳定之后进行。复位时，在通过使用外部振荡器（或者外部振荡电路）的时钟开始运行的系统中，必须在时钟充分稳定后解除复位。另外，在程序运行中，切换成使用外部振荡器（或者外部振荡电路）的时钟时，在要切换成的时钟充分稳定后再进行切换。

5. 关于产品间的差异

【注意】在变更不同型号的产品时，请对每一个产品型号进行系统评价测试。

即使是同一个群的单片机，如果产品型号不同，由于内部ROM、版本模式等不同，在电特性范围内有时特性值、动作容限、噪声耐量、噪声辐射量等不同。因此，在变更不认同型号的产品时，请对每一个型号的产品进行系统评价测试。

Notice

1. Descriptions of circuits, software and other related information in this document are provided only to illustrate the operation of semiconductor products and application examples. You are fully responsible for the incorporation of these circuits, software, and information in the design of your equipment. Renesas Electronics assumes no responsibility for any losses incurred by you or third parties arising from the use of these circuits, software, or information.
2. Renesas Electronics has used reasonable care in preparing the information included in this document, but Renesas Electronics does not warrant that such information is error free. Renesas Electronics assumes no liability whatsoever for any damages incurred by you resulting from errors in or omissions from the information included herein.
3. Renesas Electronics does not assume any liability for infringement of patents, copyrights, or other intellectual property rights of third parties by or arising from the use of Renesas Electronics products or technical information described in this document. No license, express, implied or otherwise, is granted hereby under any patents, copyrights or other intellectual property rights of Renesas Electronics or others.
4. You should not alter, modify, copy, or otherwise misappropriate any Renesas Electronics product, whether in whole or in part. Renesas Electronics assumes no responsibility for any losses incurred by you or third parties arising from such alteration, modification, copy or otherwise misappropriation of Renesas Electronics product.
5. Renesas Electronics products are classified according to the following two quality grades: "Standard" and "High Quality". The recommended applications for each Renesas Electronics product depends on the product's quality grade, as indicated below.
"Standard": Computers; office equipment; communications equipment; test and measurement equipment; audio and visual equipment; home electronic appliances; machine tools; personal electronic equipment; and industrial robots etc.
"High Quality": Transportation equipment (automobiles, trains, ships, etc.); traffic control systems; anti-disaster systems; anti-crime systems; and safety equipment etc.
Renesas Electronics products are neither intended nor authorized for use in products or systems that may pose a direct threat to human life or bodily injury (artificial life support devices or systems, surgical implantations etc.), or may cause serious property damages (nuclear reactor control systems, military equipment etc.). You must check the quality grade of each Renesas Electronics product before using it in a particular application. You may not use any Renesas Electronics product for any application for which it is not intended. Renesas Electronics shall not be in any way liable for any damages or losses incurred by you or third parties arising from the use of any Renesas Electronics product for which the product is not intended by Renesas Electronics.
6. You should use the Renesas Electronics products described in this document within the range specified by Renesas Electronics, especially with respect to the maximum rating, operating supply voltage range, movement power voltage range, heat radiation characteristics, installation and other product characteristics. Renesas Electronics shall have no liability for malfunctions or damages arising out of the use of Renesas Electronics products beyond such specified ranges.
7. Although Renesas Electronics endeavors to improve the quality and reliability of its products, semiconductor products have specific characteristics such as the occurrence of failure at a certain rate and malfunctions under certain use conditions. Further, Renesas Electronics products are not subject to radiation resistance design. Please be sure to implement safety measures to guard them against the possibility of physical injury, and injury or damage caused by fire in the event of the failure of a Renesas Electronics product, such as safety design for hardware and software including but not limited to redundancy, fire control and malfunction prevention, appropriate treatment for aging degradation or any other appropriate measures. Because the evaluation of microcomputer software alone is very difficult, please evaluate the safety of the final products or systems manufactured by you.
8. Please contact a Renesas Electronics sales office for details as to environmental matters such as the environmental compatibility of each Renesas Electronics product. Please use Renesas Electronics products in compliance with all applicable laws and regulations that regulate the inclusion or use of controlled substances, including without limitation, the EU RoHS Directive. Renesas Electronics assumes no liability for damages or losses occurring as a result of your noncompliance with applicable laws and regulations.
9. Renesas Electronics products and technology may not be used for or incorporated into any products or systems whose manufacture, use, or sale is prohibited under any applicable domestic or foreign laws or regulations. You should not use Renesas Electronics products or technology described in this document for any purpose relating to military applications or use by the military, including but not limited to the development of weapons of mass destruction. When exporting the Renesas Electronics products or technology described in this document, you should comply with the applicable export control laws and regulations and follow the procedures required by such laws and regulations.
10. It is the responsibility of the buyer or distributor of Renesas Electronics products, who distributes, disposes of, or otherwise places the product with a third party, to notify such third party in advance of the contents and conditions set forth in this document. Renesas Electronics assumes no responsibility for any losses incurred by you or third parties as a result of unauthorized use of Renesas Electronics products.
11. This document may not be reproduced or duplicated in any form, in whole or in part, without prior written consent of Renesas Electronics.
12. Please contact a Renesas Electronics sales office if you have any questions regarding the information contained in this document or Renesas Electronics products, or if you have any other inquiries.
(Note 1) "Renesas Electronics" as used in this document means Renesas Electronics Corporation and also includes its majority-owned subsidiaries.
(Note 2) "Renesas Electronics product(s)" means any product developed or manufactured by or for Renesas Electronics.

以下"注意事项"为从英语原稿翻译的中文译文，仅作参考译文，英文版的"Notice"具有正式效力。

注意事项

1. 本文件中所记载的关于电路、软件和其他相关信息仅用于说明半导体产品的操作和应用实例。用户如在设备设计中应用本文件中的电路、软件和相关信息，请自行负责。对于用户或第三方因使用上述电路、软件或信息而遭受的任何损失，瑞萨电子不承担任何责任。
2. 在准备本文件所记载的信息的过程中，瑞萨电子已尽量做到合理注意，但是，瑞萨电子并不保证这些信息都是准确无误的。用户因本文件中所记载的信息的错误或遗漏而遭受的任何损失，瑞萨电子不承担任何责任。
3. 对于因使用本文件中的瑞萨电子产品或技术信息而造成的侵权行为或因此而侵犯第三方的专利、版权或其他知识产权的行为，瑞萨电子不承担任何责任。本文件所记载的内容不应视为对瑞萨电子或其他人所有的专利、版权或其他知识产权作出任何明示、默示或其它方式的许可及授权。
4. 用户不得更改、修改、复制或制作以其他方式部分或全部地非法使用瑞萨电子的任何产品。对于用户或第三方因上述更改、修改、复制或其他方式非法使用瑞萨电子产品的行为而遭受的任何损失，瑞萨电子不承担任何责任。
5. 瑞萨电子产品根据其质量等级分为两个等级：“标准等级”和“高质量等级”。每种瑞萨电子产品的推荐用途均取决于产品的质量等级，如下所示：
标准等级：计算机、办公设备、通讯设备、测试和测量设备、视听设备、家用电器、机械工具、个人电子产品以及工业机器人等。
高质量等级：运输设备（汽车、火车、轮船等）、交通控制系统、防火系统、预防犯罪系统以及安全设备等。
瑞萨电子产品无意用于且未被授权用于可能对人类生命造成直接威胁的产品或系统及可能造成人身伤害的产品或系统（人工生命维持装置或系统、植入体内的装置等）中，或者可能造成重大财产损失的产品或系统（核反应堆控制系统、军用设备等）中。在将每种瑞萨电子产品用于某种特定应用之前，用户应先确认其质量等级。不得将瑞萨电子产品用于超出其设计用途之外的任何应用。对于用户或第三方因将瑞萨电子产品用于其设计用途之外而遭受的任何损害或损失，瑞萨电子不承担任何责任。
6. 使用本文件中记载的瑞萨电子产品时，应在瑞萨电子指定的范围内，特别是在最大额定值、电源工作电压范围、移动电源电压范围、热辐射特性、安装条件以及其他产品特性的范围内使用。对于在上述指定范围之外使用瑞萨电子产品而产生的故障或损失，瑞萨电子不承担任何责任。
7. 虽然瑞萨电子一直致力于提高瑞萨电子产品的质量和可靠性，但是，半导体产品有其自身的具体特性，如一定的故障发生率以及在某些使用条件下会发生故障等。此外，瑞萨电子产品均未进行防辐射设计。所以请采取安全保护措施，以避免当瑞萨电子产品在发生故障而造成火灾时导致人身事故、伤害或损害的事故。例如进行软硬件安全设计（包括但不限于冗余设计、防火控制以及故障预防等）、适当的老化处理或其他适当的措施等。由于难以对微软件单独进行评估，所以请用户自行对最终产品或系统进行安全评估。
8. 关于环境保护方面的详细内容，例如每种瑞萨电子产品的环境兼容性等，请与瑞萨电子的营业部门联系。使用瑞萨电子产品时，请遵守对管制物质的使用或含量进行管理的所有相应法律法规（包括但不限于《欧盟RoHS指令》）。对于因用户未遵守相应法律法规而导致的损害或损失，瑞萨电子不承担任何责任。
9. 不可将瑞萨电子产品和技术用于或者嵌入日本国内或海外相应的法律法规所禁止生产、使用及销售的任何产品或系统中。也不可将本文件中记载的瑞萨电子产品或技术用于与军事应用或者军事用途有关的目的（如大规模杀伤性武器的开发等）。在将本文件中记载的瑞萨电子产品或技术进行出口时，应当遵守相应的出口管制法律法规，并按照上述法律法规所规定的程序进行。
10. 向第三方分销或处分产品或者以其他方式将产品置于第三方控制之下的瑞萨电子产品买方或分销商，有责任事先向上述第三方通知本文件规定的内容和条件；对于用户或第三方因非法使用瑞萨电子产品而遭受的任何损失，瑞萨电子不承担任何责任。
11. 在事先未得到瑞萨电子书面认可的情况下，不得以任何形式部分或全部转载或复制本文件。
12. 如果对本文件所记载的信息或瑞萨电子产品有任何疑问，或者用户有任何疑问，请向瑞萨电子的营业部门咨询。
(注1) 瑞萨电子：在本文件中指瑞萨电子株式会社及其控股子公司。
(注2) 瑞萨电子产品：指瑞萨电子开发或生产的任何产品。



SALES OFFICES

Renesas Electronics Corporation

<http://www.renesas.com>

Refer to "<http://www.renesas.com/>" for the latest and detailed information.

Renesas Electronics America Inc.
2880 Scott Boulevard Santa Clara, CA 95050-2554, U.S.A.
Tel: +1-408-588-6000, Fax: +1-408-588-6130

Renesas Electronics Canada Limited
1101 Nicholson Road, Newmarket, Ontario L3Y 9C3, Canada
Tel: +1-905-898-5441, Fax: +1-905-898-3220

Renesas Electronics Europe Limited
Dukes Meadow, Millboard Road, Bourne End, Buckinghamshire, SL8 5FH, U.K.
Tel: +44-1628-651-700, Fax: +44-1628-651-804

Renesas Electronics Europe GmbH
Arcadiastrasse 10, 40472 Düsseldorf, Germany
Tel: +49-211-65030, Fax: +49-211-6503-1327

Renesas Electronics (China) Co., Ltd.
7th Floor, Quantum Plaza, No.27 ZhiChunLu Haidian District, Beijing 100083, P.R.China
Tel: +86-10-8235-1155, Fax: +86-10-8235-7679

Renesas Electronics (Shanghai) Co., Ltd.
Unit 301, Tower A, Central Towers, 555 LanGao Rd., Putuo District, Shanghai, China
Tel: +86-21-2226-0889, Fax: +86-21-2226-0899

Renesas Electronics Hong Kong Limited
Unit 1601-1613, 16/F., Tower 2, Grand Century Place, 193 Prince Edward Road West, Mongkok, Kowloon, Hong Kong
Tel: +852-2886-9318, Fax: +852-2886-9022/9044

Renesas Electronics Taiwan Co., Ltd.
13F, No. 363, Fu Shing North Road, Taipei, Taiwan
Tel: +886-2-8175-9600, Fax: +886-2-8175-9670

Renesas Electronics Singapore Pte. Ltd.
80 Bendemeer Road, Unit #05-02 Hyflux Innovation Centre Singapore 339949
Tel: +65-6213-0200, Fax: +65-6213-0300

Renesas Electronics Malaysia Sdn.Bhd.
Unit 906, Block B, Menara Amcorp, Amcorp Trade Centre, No. 18, Jin Persiaran Barat, 46050 Petaling Jaya, Selangor Darul Ehsan, Malaysia
Tel: +60-3-7955-9390, Fax: +60-3-7955-9510

Renesas Electronics Korea Co., Ltd.
12F., 234 Teheran-ro, Gangnam-Gu, Seoul, 135-080, Korea
Tel: +82-2-559-3737, Fax: +82-2-559-5141